

三角锅盖 

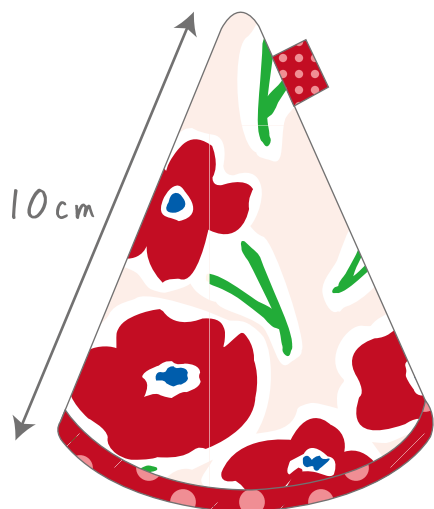

- 材料
- | | |
|----|-------------|
| 表布 | 15cm × 25cm |
| 里布 | 15cm × 25cm |
| 铺棉 | 30cm × 25cm |
| 挂祥 | 1枚 |

高度10cm

裁剪图

表布

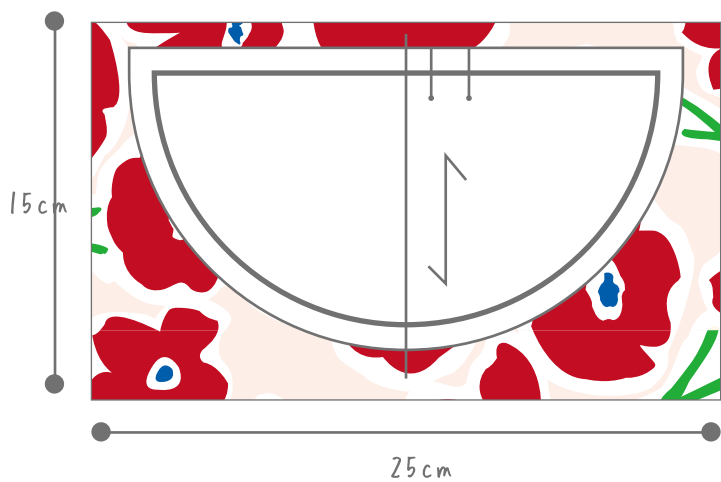

里布

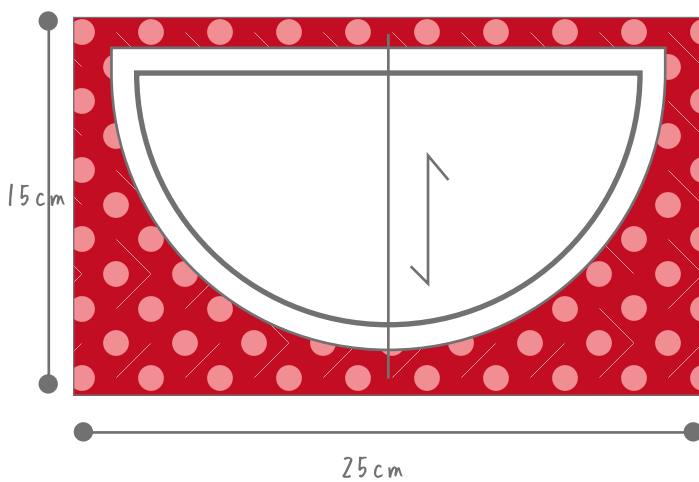

铺棉

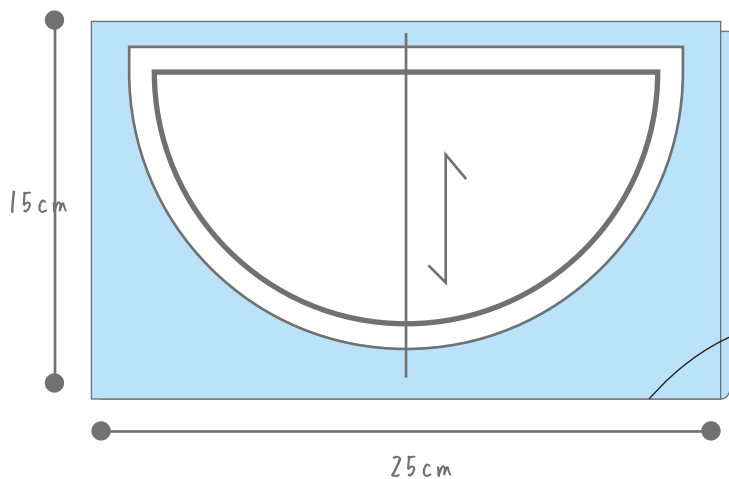

每块材料裁剪完之后，
把铺棉黏贴上去



做法

*步骤1

整体缝合

- ①表布和里布表布相重合，
在弧形的地方缝合。
缝份处用熨斗熨烫整齐。

重点

在缝制开始和结束的时候，用倒回针进行针迹加固。

- ②在相重合的位置，固定上固定挂祥。

- ③向图中一样摆放，在侧面的位置缝合。

这时，留出返口不缝合。

用熨斗整理缝份，缝份两侧倒。翻出正面。

重点

在缝制开始和结束的时候，用倒回针进行针迹加固。

- ④调整返口位置多余的布放在里面缝合。用熨斗调整形状。

图①

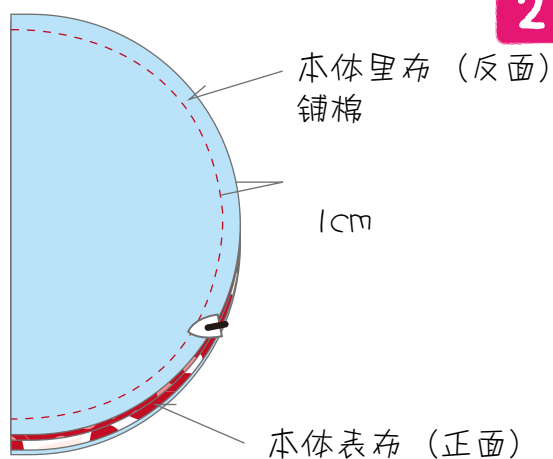

图②

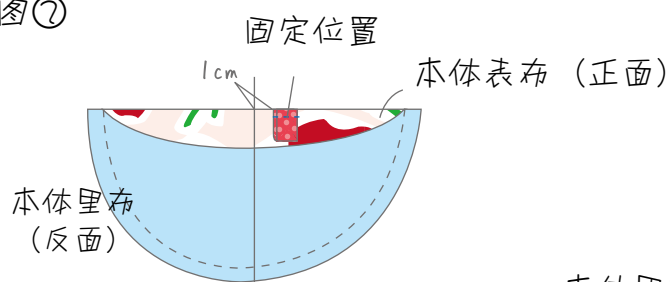

图③

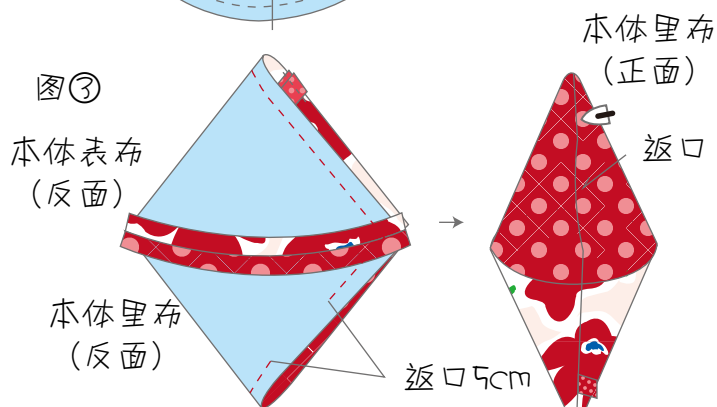

图④ 本体里布 (表面)

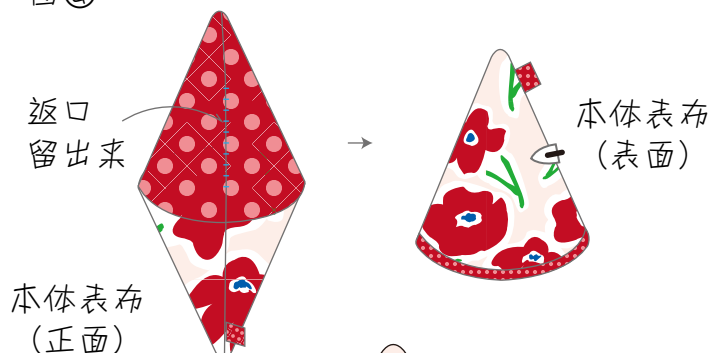

三角锅盖完成啦!

